

## 段ボール入 証判和紙

- 大きなサイズの和紙を小ロットで巻いて段ボールに入れました
- 証判和紙の省スペース陳列を可能にしました

### 白奉書紙

紙厚 約0.135mm 坪量 約72g/m<sup>2</sup>

ワ-1425 中厚 25枚入 530×394mm  
オープンプライス(参考上代¥2,000) 1 4 961411 301819

紙厚 約0.17mm 坪量 約96g/m<sup>2</sup>

ワ-1525 特厚 25枚入 530×394mm  
オープンプライス(参考上代¥2,500) 1 4 961411 301826



ワ-1425 中厚

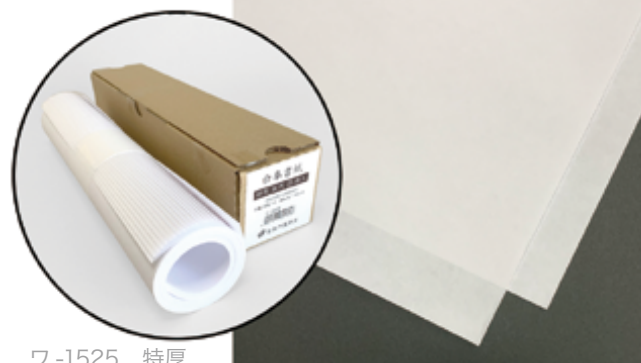

ワ-1525 特厚

### 紅奉書紙

紙厚 約0.125mm 坪量 約77g/m<sup>2</sup>

ワ-1625 紅奉書紙 25枚入 530×394mm  
オープンプライス(参考上代¥3,500) 1 4 961411 301833

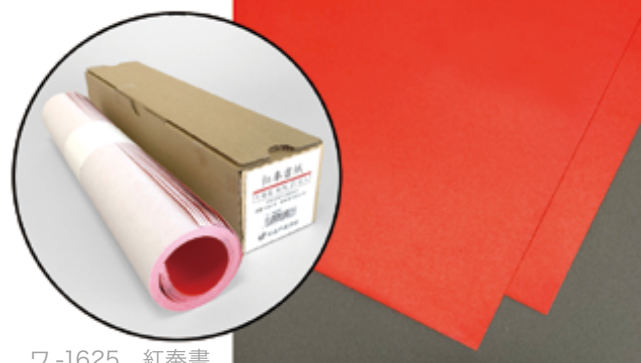

ワ-1625 紅奉書

## 水筆紙 半紙判

- 墨やインクを使わず、水のついた筆などで何度も書ける用紙です
- 使用状況によりますが、おおよそ500回程度使用可能です

紙厚 約0.25mm

ナ-SH21 黒発色 20枚入 240×335mm  
オープンプライス(参考上代¥4,000) 1 4 961411 200211

ナ-SH22 赤発色 20枚入 240×335mm  
オープンプライス(参考上代¥4,000) 1 4 961411 200228

ナ-SH23 緑発色 20枚入 240×335mm  
オープンプライス(参考上代¥4,000) 1 4 961411 200235



# 色紙各種

- 中芯に再生材を使用
- エコ商品ねっと掲載



下記1枚入タイプは、ポリ袋の表面が無地になっており、フタの糊には開閉自在のものを使用しています  
汚さずに掲示や保管ができます

該当商品：シ-601・シ-541・シ-551・シ-701  
シ-251・シ-441



## 【奉書】 (表面がなめらか、にじみの少ない和紙)

- |        |                       |           |                 |
|--------|-----------------------|-----------|-----------------|
| シ-541  | 1枚ポリ入                 | 242×272mm |                 |
|        | 希望小売価格¥140            | 50/500    | 4 961411 035417 |
| シ-540  | 10枚パック                | 242×272mm |                 |
|        | オープンブライズ (参考上代¥1,300) | 5/50      | 4 961411 035400 |
| シ-151  | かるた判 1枚ポリ入            | 60×90mm   |                 |
|        | 希望小売価格¥90             | 50        | 4 961411 031518 |
| シ-945  | 豆奉書 5枚パック             | 76×76mm   |                 |
|        | 希望小売価格¥450            | 1/200     | 4 961411 039453 |
| シ-845  | ハガキ判 5枚パック            | 100×150mm |                 |
|        | 希望小売価格¥500            | 1/80      | 4 961411 038456 |
| シ-845W | ハガキ倍判 5枚パック           | 150×200mm |                 |
|        | 希望小売価格¥750            | 1/40      | 4 961411 038463 |
| シ-603  | 短冊並幅 1枚ポリ入            | 60×363mm  |                 |
|        | 希望小売価格¥100            | 50        | 4 961411 036032 |

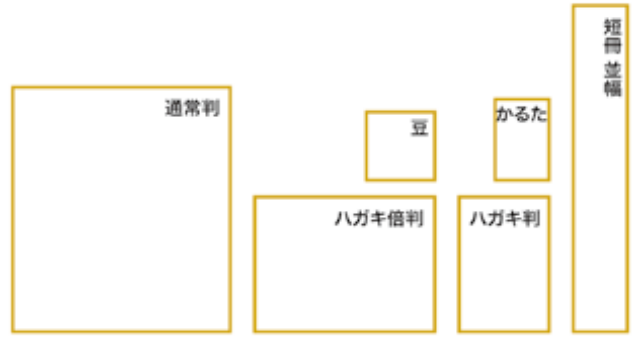

## 【画仙】 (表面は粗め、にじみの風合いを楽しめる和紙)

- |       |                       |           |                 |
|-------|-----------------------|-----------|-----------------|
| シ-551 | 1枚ポリ入                 | 242×272mm |                 |
|       | 希望小売価格¥150            | 50/500    | 4 961411 035516 |
| シ-550 | 10枚パック                | 242×272mm |                 |
|       | オープンブライズ (参考上代¥1,400) | 5/50      | 4 961411 035509 |
| シ-251 | 1/4 画仙 1枚ポリ入          | 120×135mm |                 |
|       | 希望小売価格¥100            | 50/400    | 4 961411 032515 |
| シ-441 | 小画仙 1枚ポリ入             | 180×210mm |                 |
|       | 希望小売価格¥130            | 50/400    | 4 961411 034410 |
| シ-613 | 短冊並幅 1枚ポリ入            | 60×363mm  |                 |
|       | 希望小売価格¥110            | 50/500    | 4 961411 036131 |
| シ-623 | 短冊広幅 1枚ポリ入            | 75×363mm  |                 |
|       | 希望小売価格¥120            | 50/500    | 4 961411 036230 |

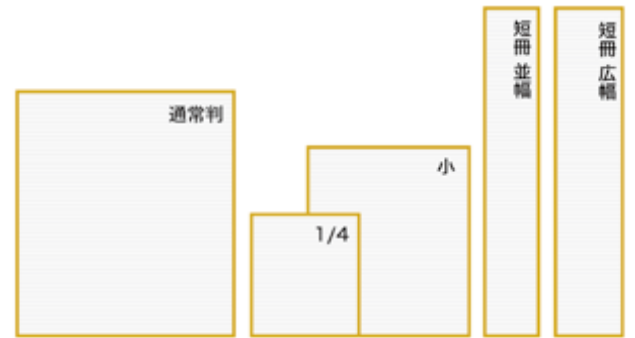

## 【画仙F判】

- |       |            |           |                 |
|-------|------------|-----------|-----------------|
| シ-451 | F4 1枚ポリ入   | 242×333mm |                 |
|       | 希望小売価格¥300 | 20        | 4 961411 034519 |
| シ-461 | F6 1枚ポリ入   | 320×410mm |                 |
|       | 希望小売価格¥470 | 20        | 4 961411 034618 |
| シ-471 | F8 1枚ポリ入   | 379×455mm |                 |
|       | 希望小売価格¥600 | 20        | 4 961411 034717 |
| シ-481 | F10 1枚ポリ入  | 455×530mm |                 |
|       | 希望小売価格¥720 | 20        | 4 961411 034816 |

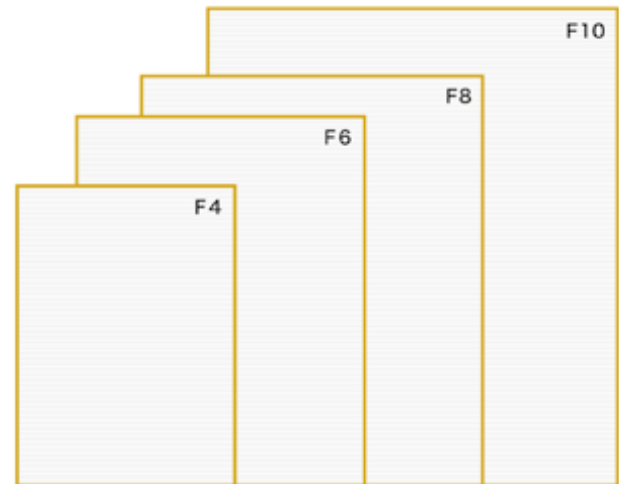

## 【サイン用】（マーカーに最適、表面は上質紙）

シ-601	1枚ポリ入	242×272mm	
	希望小売価格¥120	50/500	4 961411 036018
シ-701	A4 1枚ポリ入	210×297mm	
	希望小売価格¥130	25/300	4 961411 037015
シ-702W	A3二つ折 1枚ポリ入	297×420mm	
	希望小売価格¥550	5	4 961411 037022

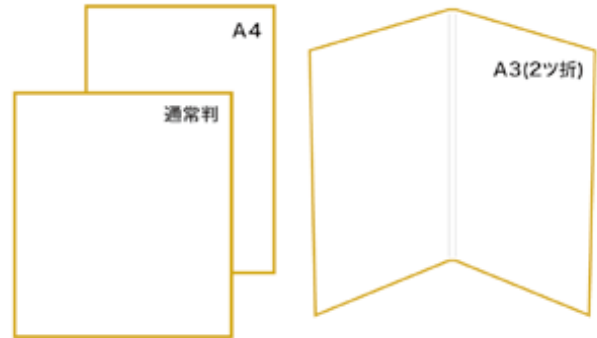

## 【カラー】（マーカーに最適、表面は上質紙）

シ-91	黒 1枚ポリ入	242×272mm	
	希望小売価格¥280	5/50	4 961411 039019
シ-92	赤 1枚ポリ入	242×272mm	
	希望小売価格¥280	5/50	4 961411 039026
シ-191	1/4ミニ黒 1枚ポリ入	120×135mm	
	希望小売価格¥120	5/50	4 961411 039118
シ-192	1/4ミニ赤 1枚ポリ入	120×135mm	
	希望小売価格¥120	5/50	4 961411 039125
シ-361	クリーム地 鳥の子 1枚ポリ入	242×272mm	
	希望小売価格¥240	5/50	4 961411 033611

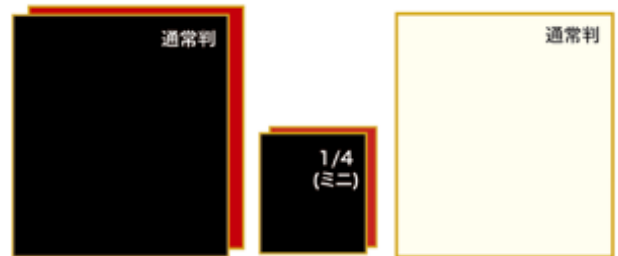

## 色紙用封筒

● 242×272mm の色紙が 2 枚入ります  
サイズ：260×285+42mm（センター貼り）

シ-F31	上質紙封筒 10枚入	
	希望小売価格¥850	1 4 961411 031310
シ-F32	雲龍柄入り 和紙封筒 10枚入	
	希望小売価格¥1,000	1 4 961411 031327



# ケント紙 少量パック

## ホワイト

●白色度 99.5%

紙厚 約0.23mm 坪量 約209g/m<sup>2</sup> 四六 約180kg

ナ-B301	B5 20枚入	182×257mm	
	希望小売価格¥520	1/4	961411523013
ナ-B302	A4 20枚入	210×297mm	
	希望小売価格¥650	1/4	961411523020
ナ-B303	B4 10枚入	257×364mm	
	希望小売価格¥520	1/4	961411523037
ナ-B304	A3 10枚入	297×420mm	
	希望小売価格¥650	1/4	961411523044

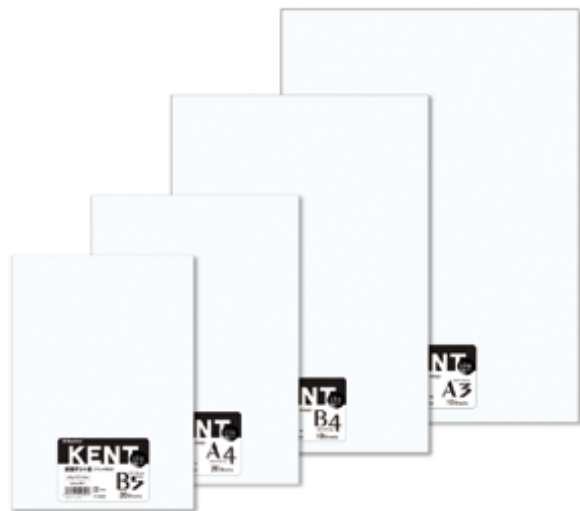

## 自然色

紙厚 約0.23mm 坪量 約209g/m<sup>2</sup> 四六 約180kg

ナ-B401	B5 20枚入	182×257mm	
	希望小売価格¥520	1/4	961411524010
ナ-B402	A4 20枚入	210×297mm	
	希望小売価格¥650	1/4	961411524027
ナ-B403	B4 10枚入	257×364mm	
	希望小売価格¥520	1/4	961411524034
ナ-B404	A3 10枚入	297×420mm	
	希望小売価格¥650	1/4	961411524041



## 板目表紙 ●エコ商品ねっと掲載 再生材料使用

紙厚 約0.7mm 坪量 約500g/m<sup>2</sup>

原料に再生素材を配合しています。

イタ-207	みの判 10枚入	273×394mm	
	オープンプライス (参考上代¥550)	1/4	961411562070
イタ-208	A3判 10枚入	305×432mm	
	オープンプライス (参考上代¥800)	1/4	961411562087
イタ-209	A4判 10枚入	216×305mm	
	オープンプライス (参考上代¥400)	1/4	961411562094
 ナ-107	みの判 100枚包	273×394mm	
	オープンプライス (参考上代¥4,440)	1/6	961411503596
 ナ-108	A3判 100枚包	305×432mm	
	オープンプライス (参考上代¥5,520)	1/5	961411503589
 ナ-109	A4判 100枚包	216×305mm	
	オープンプライス (参考上代¥2,760)	1/10	961411503602

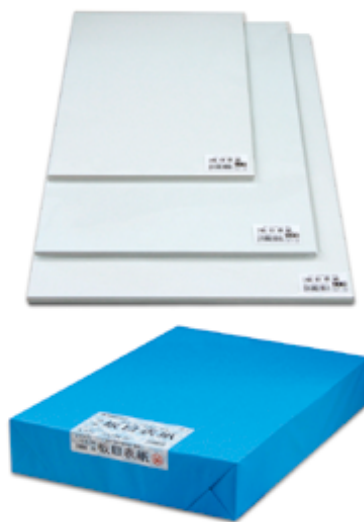

## 更紙

紙厚 約0.08mm 坪量 約49g/m<sup>2</sup> 四六 約42kg

ナ-074	A4 50枚入	210×297mm	
	希望小売価格¥200	1/20	961411500748
ナ-075	B4 50枚入	257×364mm	
	希望小売価格¥230	1/20	961411500755



# こより

モ-001 鬼引元結200本入 太さ:約0.6mm  
長さ:66cm  
希望小売価格¥2,600 1 

モ-007 紙こより 玉巻1巻 太さ:約0.8mm  
長さ:180cm  
オープンブライス (参考上代¥1,500) 1/30 

モ-009 紙こより 500本 太さ:約0.8mm  
長さ:36cm  
オープンブライス (参考上代¥1,500) 1/10 



モ-001



モ-007



モ-009

# チュパック

B3 内寸: 51×380mm オープンブライス (参考上代¥240)  
●外寸: 51×430mm

A2 内寸: 51×430mm オープンブライス (参考上代¥270)  
●外寸: 51×480mm

A2 L 内寸: 70×430mm オープンブライス (参考上代¥340)  
●外寸: 70×500mm

B2 内寸: 51×530mm オープンブライス (参考上代¥310)  
●外寸: 51×580mm

A1 内寸: 51×600mm オープンブライス (参考上代¥330)  
●外寸: 51×650mm

A1 L 内寸: 76×615mm オープンブライス (参考上代¥480)  
●外寸: 76×690mm

B1 内寸: 51×750mm オープンブライス (参考上代¥400)  
●外寸: 51×800mm

B1 M 内寸: 76×750mm オープンブライス (参考上代¥580)  
●外寸: 76×840mm



### 紙サイズ (JIS 規格)

- 【A3】 297mm × 420mm
- 【B3】 364mm × 515mm
- 【A2】 420mm × 594mm
- 【B2】 515mm × 728mm
- 【A1】 594mm × 841mm
- 【B1】 728mm × 1030mm





# チューブ入 全判用紙

●ヘッダー付きポリ入で、フックに吊り下げての省スペース陳列が可能です

**色上質紙** 坪量 **約80g/m<sup>2</sup>** 四六 **約66kg** サイズ：788×1091mm (四六判)

ナ-M401	くろ	2枚巻	希望小売価格 ¥420	4 961411 504012
ナ-M402	あか	2枚巻	希望小売価格 ¥340	4 961411 504029
ナ-M403	きいろ	2枚巻	希望小売価格 ¥340	4 961411 504036
ナ-M404	みどり	2枚巻	希望小売価格 ¥340	4 961411 504043
ナ-M405	ふじ	2枚巻	希望小売価格 ¥260	4 961411 504050
ナ-M406	あさぎ	2枚巻	希望小売価格 ¥260	4 961411 504067
ナ-M407	もも	2枚巻	希望小売価格 ¥260	4 961411 504074
ナ-M408	オレンジ	2枚巻	希望小売価格 ¥260	4 961411 504081
ナ-M409	うぐいす	2枚巻	希望小売価格 ¥260	4 961411 504098
ナ-M410	ぎんねず	2枚巻	希望小売価格 ¥260	4 961411 504104
ナ-M411	クリーム	2枚巻	希望小売価格 ¥260	4 961411 504111
ナ-M412	そら	2枚巻	希望小売価格 ¥260	4 961411 504128
ナ-M413	わかたけ	2枚巻	希望小売価格 ¥260	4 961411 504135
ナ-M414	ブルー	2枚巻	希望小売価格 ¥260	4 961411 504142
ナ-M415	さくら	2枚巻	希望小売価格 ¥260	4 961411 504159



## 白上質紙 サイズ：788×1091mm (四六判)

ナ-M155	薄口	5枚巻	希望小売価格 ¥370	4 961411 504517
ナ-M170	中厚口	4枚巻	希望小売価格 ¥370	4 961411 504524
ナ-M190	厚口	3枚巻	希望小売価格 ¥370	4 961411 504531
ナ-M351	25mmマス (方眼紙) マス目上質紙	2枚巻	希望小売価格 ¥360	4 961411 504579

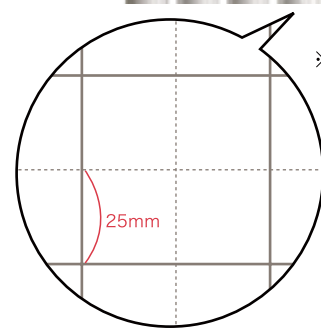

※マス目上質紙 (方眼紙) ナ-M351

## メタル紙 坪量 **約64g/m<sup>2</sup>** サイズ：545×788mm (四六半才)

ナ-M391	金 半才	2枚巻	希望小売価格 ¥700	4 961411 504593
ナ-M392	銀 半才	2枚巻	希望小売価格 ¥700	4 961411 504609



## クラフト紙 サイズ：900×1200mm (ハトロン判)

ナ-M254	薄口	5枚巻	希望小売価格 ¥480	4 961411 504548
ナ-M275	中厚口	4枚巻	希望小売価格 ¥480	4 961411 504555
ナ-M292	厚口	3枚巻	希望小売価格 ¥480	4 961411 504562
ナ-M352	筋入りクラフト紙 (ハトロン紙)	5枚巻	希望小売価格 ¥400	4 961411 504586



# チューブ入 全判ラシャ紙

- ヘッダー付きポリ入で、フックに吊り下げての省スペース陳列が可能です
- 太巻(4.7φ)にすることで巻きグセを軽減しています

※紙の性質上若干の巻シワが入る場合があります

坪量 **約117g/m<sup>2</sup>** 四六 **約100kg** サイズ: 788×1091mm (四六判)

ナ-309-01	あか	2枚巻	希望小売価格¥700	4 961411 503817
ナ-309-02	あお	2枚巻	希望小売価格¥700	4 961411 503824
ナ-309-03	きいろ	2枚巻	希望小売価格¥700	4 961411 503831
ナ-309-04	みどり	2枚巻	希望小売価格¥700	4 961411 503848
ナ-309-05	オレンジ	2枚巻	希望小売価格¥700	4 961411 503855
ナ-309-06	みずいろ	2枚巻	希望小売価格¥700	4 961411 503862
ナ-309-07	きみどり	2枚巻	希望小売価格¥700	4 961411 503879
ナ-309-08	ももいろ	2枚巻	希望小売価格¥700	4 961411 503886
ナ-309-09	あいいろ	2枚巻	希望小売価格¥700	4 961411 503893
ナ-309-10	くろ	2枚巻	希望小売価格¥700	4 961411 503909
ナ-309-11	しろ	2枚巻	希望小売価格¥700	4 961411 503916
ナ-309-12	グレー	2枚巻	希望小売価格¥700	4 961411 503923



# 透明厚口セロハン **厚さ 約0.05mm** サイズ: 600×750mm

ナ-320	透明厚口セロハン	2枚巻	希望小売価格¥400	4 961411 503206
-------	----------	-----	------------	-----------------



# ダンボール箱入 全判用紙

## 白上質紙 サイズ: 788×1091mm (四六判)

ナ-361	薄口	50枚箱入	オープンプライス(参考上代¥2,800) 坪量 <b>約64g/m<sup>2</sup></b> 四六 <b>約55kg</b>	4 961411 503619
ナ-362	中厚口	50枚箱入	オープンプライス(参考上代¥3,500) 坪量 <b>約81.4g/m<sup>2</sup></b> 四六 <b>約70kg</b>	4 961411 503626
ナ-363	厚口	25枚箱入	オープンプライス(参考上代¥2,500) 坪量 <b>約104.7g/m<sup>2</sup></b> 四六 <b>約90kg</b>	4 961411 503633
ナ-368	25mmマス(方眼紙) セクションペーパー	50枚箱入	オープンプライス(参考上代¥5,600) 坪量 <b>約81.4g/m<sup>2</sup></b> 四六 <b>約70kg</b>	4 961411 503688

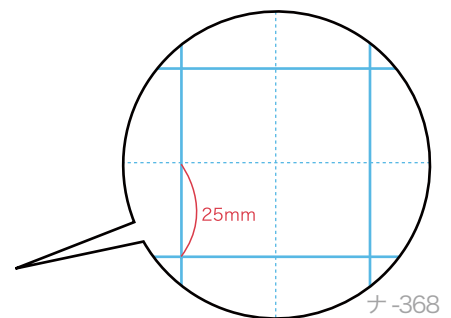

## クラフト紙 サイズ: 900×1200mm (ハترون判)

ナ-364	薄口	50枚箱入	オープンプライス(参考上代¥2,800) 坪量 <b>約50g/m<sup>2</sup></b> 小形 <b>約54kg</b>	4 961411 503640
ナ-365	中厚口	50枚箱入	オープンプライス(参考上代¥3,500) 坪量 <b>約70g/m<sup>2</sup></b> 小形 <b>約75.5kg</b>	4 961411 503657
ナ-366	厚口	25枚箱入	オープンプライス(参考上代¥2,500) 坪量 <b>約85g/m<sup>2</sup></b> 小形 <b>約92kg</b>	4 961411 503664
ナ-367	筋入りクラフト紙 (ハترون紙)	100枚箱入	オープンプライス(参考上代¥4,200) 坪量 <b>約32g/m<sup>2</sup></b> 小形 <b>約34.5kg</b>	4 961411 503671





# 荷札 | **RoHS** …EU加盟国の特定有害物質の制限 (RoHS 指令) をクリアしている商品

**【上質紙使用荷札】** 針金長さ 2号・4号：二つ折りで 105mm (針金全長：210mm)  
針金長さ 6号：二つ折りで 80mm (針金全長：160mm)

紙厚 **約0.13mm** 坪量 **約105g/m<sup>2</sup>** 四六 **約90kg** **RoHS**

ニ-002 2号 (大) 1,000 枚箱入 60×120mm  
オープンブライズ (参考上代¥3,650) 1/24 4 

ニ-004 4号 (中) 1,000 枚箱入 45×90mm  
オープンブライズ (参考上代¥3,220) 1/40 4 

ニ-006 6号 (豆) 2,000 枚箱入 30×60mm  
オープンブライズ (参考上代¥5,570) 1/16 4 



**【連番荷札】** 針金長さ：二つ折りで 105mm (針金全長：210mm)  
印刷：片面 (スミ1色) 紙：上部より 60mm、横方向へミシン目入

紙厚 **約0.13mm** 坪量 **約105g/m<sup>2</sup>** 四六 **約90kg** **RoHS**

ニ-3000 No.1~500(500枚箱入) 55×105mm  
オープンブライズ (参考上代¥3,480) 1/38 4 

ニ-3101 No.1~100(100枚パック) 55×105mm  
オープンブライズ (参考上代¥880) 1/5/38 4 



## 【針金ナシ荷札】

紙厚 **約0.13mm** 坪量 **約105g/m<sup>2</sup>** 四六 **約90kg**

ニ-7402 2号 (大) 1,000 枚箱入 60×120mm  
オープンブライズ (参考上代¥3,220) 1 4 

ニ-7404 4号 (中) 1,000 枚箱入 45×90mm  
オープンブライズ (参考上代¥2,820) 1 4 

ニ-7406 6号 (豆) 1,000 枚箱入 30×60mm  
オープンブライズ (参考上代¥2,300) 1 4 





**【カラー荷札】** 針金長さ 6号：二つ折りで 80mm (針金全長：160mm)

紙厚 **約0.14mm** 坪量 **約128g/m<sup>2</sup>** 四六 **約107kg**

赤  
ニ-416 6号 (豆) 200枚パック 30×60mm  
オープンブライズ (参考上代¥720) 5 4 

黄  
ニ-426 6号 (豆) 200枚パック 30×60mm  
オープンブライズ (参考上代¥720) 5 4 

うぐいす  
ニ-436 6号 (豆) 200枚パック 30×60mm  
オープンブライズ (参考上代¥720) 5 4 

ブルー  
ニ-446 6号 (豆) 200枚パック 30×60mm  
オープンブライズ (参考上代¥720) 5 4 

赤・黄・うぐいす・ブルー / 4色：各250枚入  
ニ-5066 6号 (豆) 計1,000枚箱入 30×60mm  
オープンブライズ (参考上代¥3,680) 1/24 4 

赤・黄・うぐいす・ブルー・オレンジ・桃・浅黄・クリーム・若竹・銀ねず / 10色：各100枚入  
ニ-066 6号 (豆) 計1,000枚箱入 30×60mm  
オープンブライズ (参考上代¥3,680) 1/24 4 



赤 黄 うぐいす ブルー

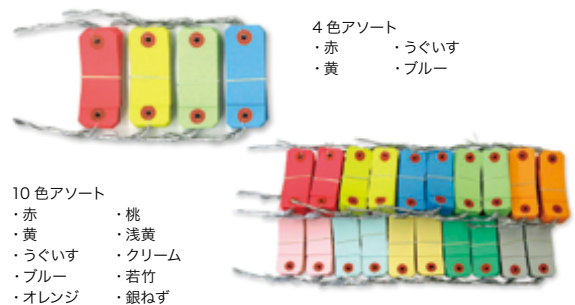

4色アソート  
・赤 ・うぐいす  
・黄 ・ブルー

10色アソート  
・赤 ・桃  
・黄 ・浅黄  
・うぐいす ・クリーム  
・ブルー ・若竹  
・オレンジ ・銀ねず



## 【再生紙使用荷札】エコ商品ねっと掲載

針金長さ 2号・4号 : 二つ折りで 105mm (針金全長 : 210mm)  
針金長さ 6号 : 二つ折りで 80mm (針金全長 : 160mm)

紙厚 約0.13mm 坪量 約105g/m<sup>2</sup> 四六 約90kg **RoHS**

ニ-N512 2号(大) 200枚パック 60×120mm  
オープンブライズ (参考上代¥880) 5/24 4 961411700076

ニ-N514 4号(中) 200枚パック 45×90mm  
オープンブライズ (参考上代¥770) 5/40 4 961411700087

ニ-N516 6号(豆) 200枚パック 30×60mm  
オープンブライズ (参考上代¥640) 5/72 4 961411700094

**徳** ニ-N012 2号(大) 1,000枚箱入 60×120mm  
オープンブライズ (参考上代¥4,040) 1/24 4 961411700049

**徳** ニ-N014 4号(中) 1,000枚箱入 45×90mm  
オープンブライズ (参考上代¥3,480) 1/40 4 961411700056

**徳** ニ-N016 6号(豆) 1,000枚箱入 30×60mm  
オープンブライズ (参考上代¥3,030) 1/72 4 961411700063



## 【ユポ荷札 (耐水)】 **RoHS** 針金長さ共通 : 二つ折りで 105mm (針金全長 : 210mm)

ニューユポ® FGS # 110 (84.7g/m<sup>2</sup>)

ニ-N532 2号(大) 100枚パック 60×120mm  
オープンブライズ (参考上代¥1,770) 5 4 961411700186

ニ-N534 4号(中) 100枚パック 45×90mm  
オープンブライズ (参考上代¥1,640) 5 4 961411700193

ニ-N536 6号(豆) 100枚パック 30×60mm  
オープンブライズ (参考上代¥1,510) 5 4 961411700209

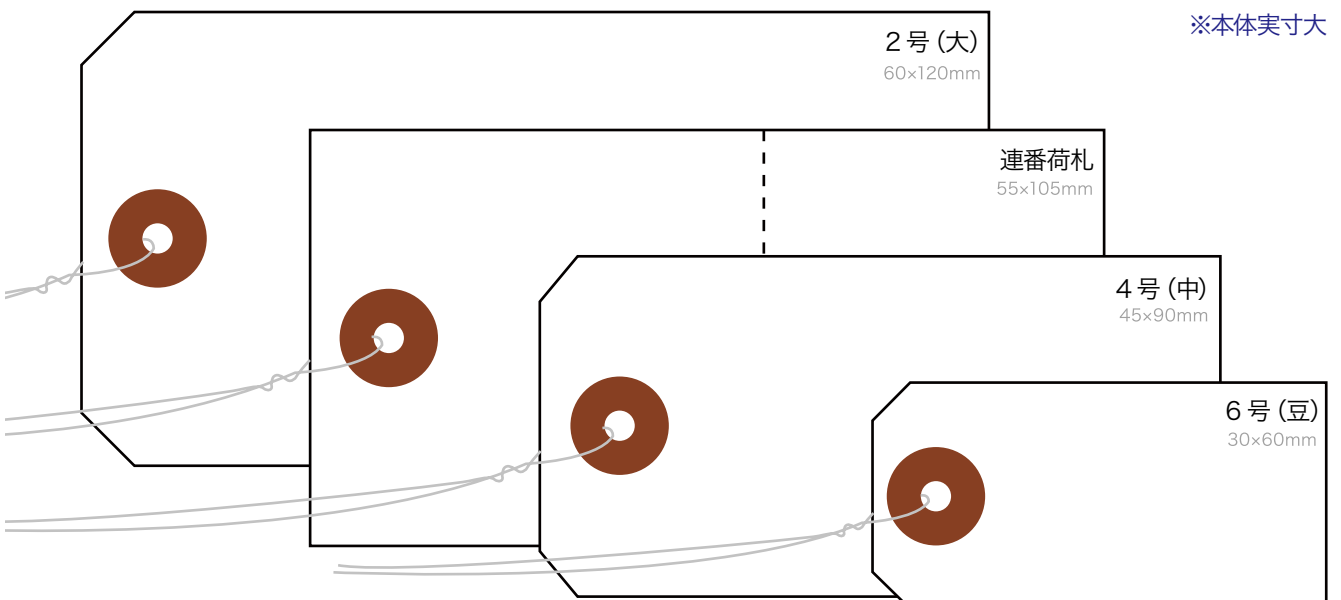

# フロア誘導シール (床面シール)

## 材質A



表面/透明PET50μmベース  
表面梨地エンボス加工  
素材/ポリオレフィン系粘着シート

屋内・平らな面で使用  
床材を傷めにくく  
糊残りしにくい再剥離  
表面は防滑仕様

## 材質B



### 耐久性 抜群

表面/UVトップコート  
(ガラスコーティング、  
セラミック配合、  
硬度9H)  
中層/形状記憶PETフィルム  
印刷面/塩ビ  
糊面/アクリル系樹脂接着剤

屋内・平らな面で使用  
床材を傷めにくく  
糊残りしにくい再剥離  
表面は防滑仕様  
車いす・台車等にも耐えられる

## 材質C



### 強粘着 タイプ

表面/エンボス調フロア用  
ラミネートフィルム  
印刷面/塩ビ合成紙  
糊面/強粘着タイプ

屋内外対応  
毛足の短いカーペット可  
浅い凹凸面にも追従  
強粘着のため糊残り、  
床を傷める可能性が有

# ソーシャルディスタンスシール



**FN310** オープンプライス 参考上代¥1,350

ソーシャルディスタンス ロング

1片 290×66mm (1シート A3サイズ)  
こちらでお待ちください x1 枚  
間隔をあけてこちらでお待ちください x5 枚

1 070FN310 4 961411 223104



**FN410** オープンプライス 参考上代¥1,350

ソーシャルディスタンス ショート

1片 203×94mm (1シート A3サイズ)  
こちらでお待ちください x1 枚  
間隔をあけてこちらでお待ちください x5 枚

1 070FN410 4 961411 224101



**FN810** オープンプライス 参考上代¥2,500

エレベーター用

エレベーター・喫煙所など 200×200mm  
限られた空間の中心に貼り  
四方に分散するよう誘導します/入数1枚

1 070FN810 4 961411 228109



**FN820** オープンプライス 参考上代¥3,150

エレベーター用 強粘着

エレベーター・喫煙所など 200×200mm  
限られた空間の中心に貼り  
四方に分散するよう誘導します/入数1枚

1 070FN820 4 961411 228208

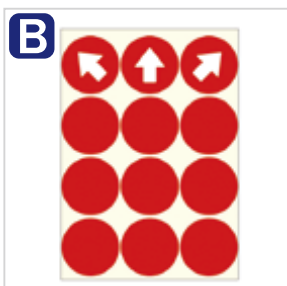

**FN110** オープンプライス 参考上代¥1,750

58mm 丸型 赤 12片

矢印 x3 枚 φ 58mm  
無地 x9 枚 φ 58mm  
(1シート B5サイズ)

10/500 612-FN110 4 961411 221100

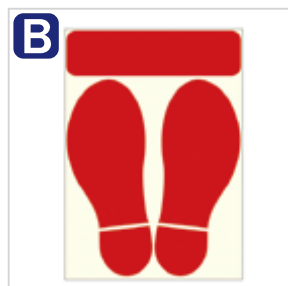

**FN210** オープンプライス 参考上代¥1,750

一旦停止足型 赤

足型左右 x 各1枚 80×205mm  
停止線 x 1枚 46×177mm  
(1シート B5サイズ)

10/500 612-FN210 4 961411 222107



**FN510** オープンプライス 参考上代¥3,400

屋外対応 強粘着

1片 247×83mm (1シート B5サイズ)  
こちらでお待ちください x2 枚  
列の整理や誘導に便利です。

1/10 612-FN510 4 961411 225108

# A3 サイズ

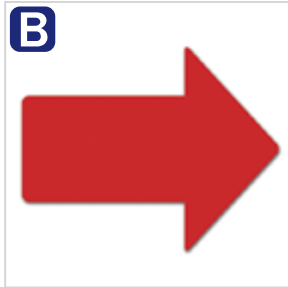

FN9011 オープンプライス 参考上代¥4,500

A3 矢印 赤

297×420mm (最大幅)  
入数1枚

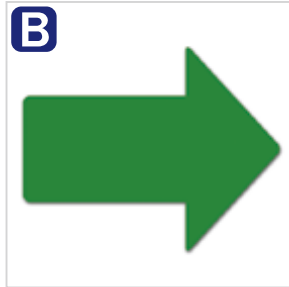

FN9012 オープンプライス 参考上代¥4,500

A3 矢印 緑

297×420mm (最大幅)  
入数1枚



FN9021 オープンプライス 参考上代¥4,500

A3 英中韓 赤

297×420mm (A3 サイズ)  
入数1枚



FN9022 オープンプライス 参考上代¥4,500

A3 英中韓 緑

297×420mm (A3 サイズ)  
入数1枚



FN9026 オープンプライス 参考上代¥4,500

A3 免税 足型

297×420mm (A3 サイズ)  
入数1枚



FN9027 オープンプライス 参考上代¥4,500

A3 免税 矢印

297×420mm (A3 サイズ)  
入数1枚



FN9320 オープンプライス 参考上代¥4,500

A3 足型四角 赤

297×420mm (最大幅)  
入数1枚



FN9322 オープンプライス 参考上代¥4,500

A3 足型四角 緑

297×420mm (最大幅)  
入数1枚



FN9428 オープンプライス 参考上代¥4,500

足型丸 赤

φ 300mm  
入数1枚



FN9429 オープンプライス 参考上代¥4,500

足型丸 緑

φ 300mm  
入数1枚



## こちらで靴をお脱ぎください 落ち着いた色合いで、フィッティングルーム・宿泊施設・クリニックなどで活躍



FN9031 オープンプライス 参考上代¥1,950

横長タイプ

98×420mm  
入数1枚



FN9032 オープンプライス 参考上代¥2,700

A4サイズ

210×297mm (A4 サイズ)  
入数1枚



FN9033 オープンプライス 参考上代¥4,500

丸型

φ 300mm  
入数1枚



会食用

# ハンディマスク

H A N D Y M A S K

## 食事也会話も楽しみたい

感染症の対策のひとつとして  
フォーマルな会食の場などで  
飛沫を抑える事を目的としたマスクです



※本製品は完全に飛沫を防ぐものではありません、使用したら適切に処分してください

会話をする際に口・鼻を覆うように使用します  
付属のスタンドを使うことで、  
使用面のとり違いをなくします  
また、飛沫付着部がテーブルや食器に直接触  
れることを防ぎ、衛生的に形状を維持します

ドレスアップしたフォーマルな場にもとけこむよう、  
使用時の優美さを追求し、格式の高いものを目指しています  
絵巻物などに描かれる、扇子で口元を隠す上品な絵姿を参考に  
日本人になじみのある独特な優雅さをとりいれています



## ハンディマスク

HM050 和紙タイプ(個装品)1箱50枚入  
オープンブライズ(参考上代¥5,000) 1/20 4 961411440501



HM100V 和紙タイプ(業務用)1箱100組入  
オープンブライズ(参考上代¥5,000) 1/10 4 961411441003



※和紙は「食品原紙」を使用しています  
食品原紙は箸袋や菓子包装に用いられる、無蛍光で衛生的な紙です

HM050: パッケージサイズ 147x190mm (170x225x50mm)



HM100V: パッケージサイズ 225x310x37mm